

# COWAY

## 取扱説明書

CHP-4600N

JP

本製品は日本国内専用です。使用電圧が異なる海外では使用できません。お客様の安全と製品の適切なご使用のために、取扱説明書を必ずお読みください。この取扱説明書には、製品保証書が添付されています。大切に保管してください。

# お客様へ

Coway浄水器をご利用いただきありがとうございます。

この取扱説明書をよくお読みの上、正しくお使いください。

製品をご使用中に問題が発生した場合は、修理のご依頼やお問い合わせの前にもう一度この取扱説明書をご確認ください。

## I. 使用前の確認

1.安全上のご注意	3
2.各部の名称	7
3.設置方法	9
4.注意事項	10

## II. 使用方法と各種機能

1.表示部及び操作部	11
2.使用方法	16

## III. 清掃方法とフィルターの交換

1.清掃方法	17
2.フィルターについて	19

## IV. その他

1.故障かな?と思ったら	21
2.仕様	24
3.製品品質表示	25

# 1 安全上のご注意

お客様の安全と事故防止のため、注意事項をよくお読みになり正しくお使いください。

**危険** 誤った取り扱いをしたときに、死亡や重症に結びつく可能性があります。



電源

## 感電・火災

- 電源プラグや電源コードが傷んでいたり、コンセントの差し込みがゆるいときは、製品を使わない。
- 電源プラグは必ず100 V～ 50/60 Hz専用コンセントに差し込む。
- 電源コードを無理やり引っ張ったり、電源コードを引っ張って製品を移動させない。
- 濡れた手で電源プラグを触らない。
- 電源プラグを無理に曲げたり、ひねったり、掴んだり、重い物を載せたりしない。  
必ずアースを接続してください。
- 電源プラグを繰り返し抜いたり差したりしない。
- 電源プラグがぬれた場合、電源プラグを抜いて完全に乾燥させた後に使用する。
- 製品のお手入れ、修理、点検、部品を交換する際には、必ず電源プラグを抜く。
- 電源プラグにホコリ、水などが付着した場合は、きれいに拭き取る。
- タコ足配線はしない。専用のコンセントを使用する。
- 電源プラグを改造したり加工しない。
- 電源プラグや電源コードが破損した場合は、自分で交換や修理をせずに、カスタマーセンターへ連絡する。
- 必ずアースを接続してください。



## 設置

火災  
破損・傷害

- 電源プラグや電源コードは熱源に近づけない。
- 製品に無理な力を加えたり、衝撃を与えない。



## 使用

## 感電・火災

- 製品から水漏れや製品付近に水が溜まっている場合、電源プラグをコンセントから抜き、カスタマーセンターへ連絡する。
- 異常な音、におい、または煙が発生したときは、電源プラグをコンセントから抜き、カスタマーセンターに連絡する。

火災・  
性能低下

- 製品の上に水を入れた容器、薬品、食べ物、金属類、可燃物などを置かない。また、直接水をかけて清掃したり、ベンジン・シンナーなどを使って拭かない。

## 損傷

- 火のついたローソク、タバコなどを製品の上に置かない。



## その他

感電・火災  
感電・損傷

- 電源プラグを抜いてからお手入れする。
- 弊社指定の技術者以外の者は、製品を改造したり、分解・修理しない。

# 1 安全上のご注意

お客様の安全と事故防止のため、注意事項をよくお読みになり正しくお使いください。

**警告** 誤った取り扱いをしたときに、死亡や重症に結びつく可能性があるもの。



## 設置

傷害・破損  
感電・火災

- 傾いた場所に製品を設置しない。
- 湿気やホコリの多いところ、雨水のかかる場所には設置しない。
- 直射日光の当たる場所には設置しない。
- カーペット、畳、塩化ビニル製床材などの上には設置しない。
- 側面は10cm以上、背面は壁から15cm以上離して製品を設置する。
- 製品に付いているラベル類は剥がさない。

## 注意

誤った取り扱いをしたときに、傷害または家屋・家財などの損害に結びつくもの。



使用

### やけど

- 非常に熱いお湯が出るため、身体に直接触れないでください。

### 故障・障害

- お子さまが使用する場合は、保護者が取り扱いの方法を教え、誤った使い方をさせない。

### その他

- この製品にはUV照射機能が搭載されています。分解・改造などにより光源を露出させ、肉眼で見ると見るとすることは絶対にしないでください。



管理

### 故障

- 水道水の水質基準に適合する水を原水として使用する。
- 35℃以上の温水を給水タンクに入れて使用しない。

## 2 各部の名称

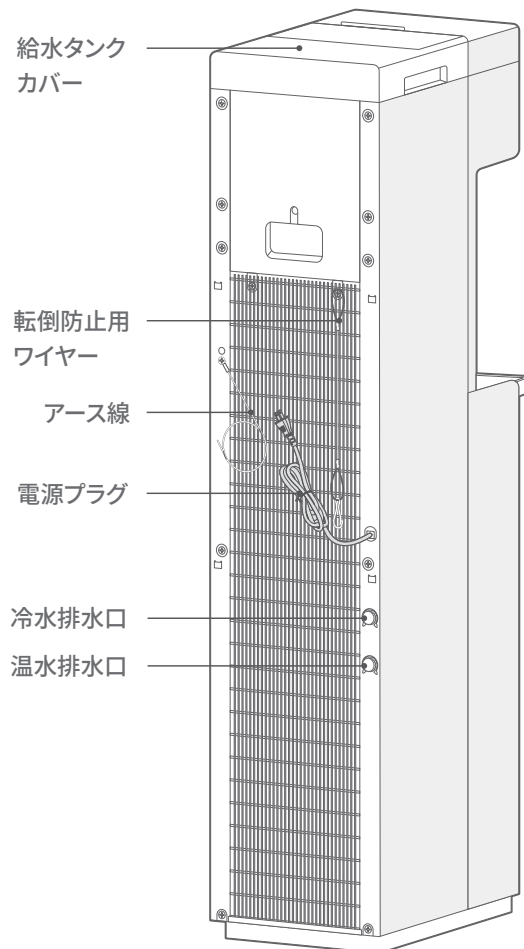
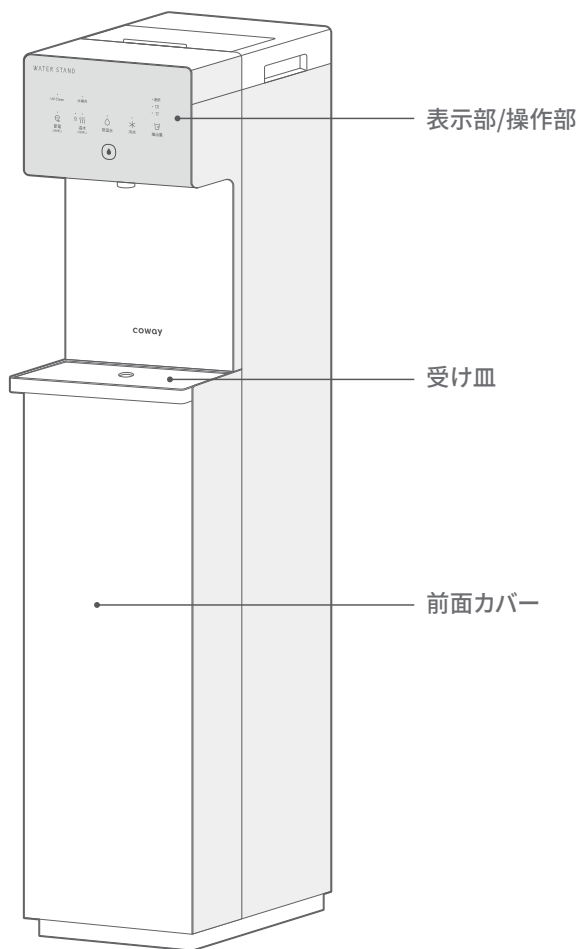

取扱説明書



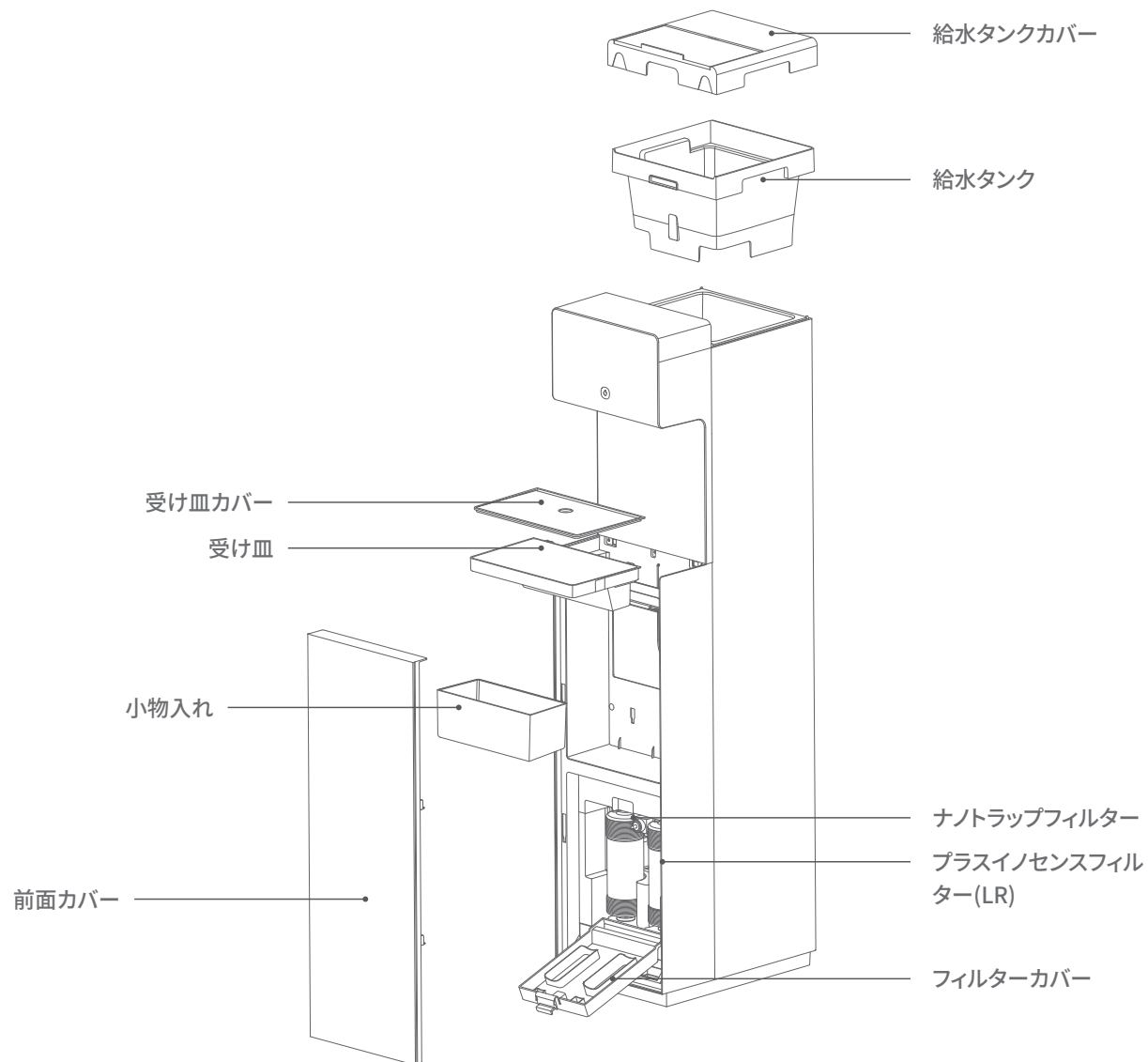

## 3 設置方法

### 設置時の注意事項

- 製品を平らではない場所、湿気の多い場所、直射日光にさらされる場所、ホコリの多い場所、水気がある場所に設置しないでください。
- 側面は10cm以上、背面は壁から15cm以上離して製品を設置してください。
- 本体の設置場所を移動させた場合は、移動から30分以上経ってから電源を接続してください。
- 製品を設置したら、冷水・温水・常温水のタンクを満水にした後、一度全て排水してから使用してください。

### 設置手順

#### 1 給水タンクカバーを開けて水道水を入れてからカバーを閉めてください。

- 給水タンクのMAXラインまでお水を入れてください。
- 水を入れすぎると誤作動を起こす恐れがあります。
- 温水を入れしないでください。
- カバーを完全に閉めない、虫や異物が入る恐れがあります。

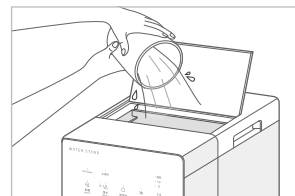

#### 2 本体の電源プラグを接続します。

- 表示部のすべてのランプが2回点滅します。モーターが動き、内部のタンクに水が入り始めます。給水タンクの水が少なくなると水補充ランプが点灯します。水補充ランプが消灯するまで給水タンクに水を補充してください。
- 冷水・温水・常温水タンクがすべて満水になるまで約10分～15分かかります。

#### 3 冷水・温水・常温水タンクを満水にした後、一度すべて排水してから使用してください。

- 別紙の設置マニュアルをお読みいただき、正しく設置してください。

## 4 注意事項

### 本製品は、100 V～ 50/60 Hz専用です。

電源プラグは100 V～ 50/60 Hz専用コンセントに差し込んでください。

電源が繋がっていない場合、本機は一切作動しません。

### 設置初期の操作

電源を入れる前に、給水タンクのMAXラインまで水を入れてください。

電源を入れてから約8分後に水補充ランプが点灯しますので、給水タンクに水を補充してください。

常温水と冷水を500 mlずつ、温水はコップ一杯分ほど抽出してから使用してください。

使用できるまでの時間（設置後）

常温水：約10分後	使用可能	温水・冷水は設定温度に到達するまでに時間がかかります。
温水：約30分後		
冷水：約80分後		

\* 温水は外気温度 15度・原水温度 15度 / 冷水は外気温度 35度・原水温度 30度の時の参考値です。

### 表示部の表示ランプが消灯したら、電源を確認してください。

表示部の表示ランプが消灯しているときは、停電やその他の原因により

電源の供給が停止されていないか確認してください。

### 定期的にフィルターを交換してください。

製品の性能を維持するためには、フィルターを定期的に交換することが重要です。

寿命の過ぎたフィルターを使用した場合、製品の性能が低下します。フィルターの交換サイクルを守ってください。

### 2日以上使用しなかった場合、給水タンクの水は入れ替え、常温水と冷水は500 ml ずつ、温水はコップ一杯分ほど抽出してから使用してください。

### 長期間使用しなかった場合、冷水・温水・常温水タンクの水をすべて排水してください。

新たに満水になった水も一度すべて排水してからお使いください。



## 表示部の機能

表示部では下記のように製品の状態が表示されます。

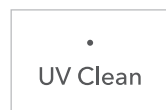

### UVクリーン表示ランプ

常温水のタンク及び抽出口のUVクリーン機能が作動していることをお知らせします。



### 水補充ランプ

給水タンク内の水が少なくなったことをお知らせします。



### 節電モードランプ

本機が節電モード状態であることをお知らせします。



### 温水ロックランプ/温水ランプ

温水ロック状態の時と温水を選択した時に点灯します。



### 常温水ランプ

常温水を選択した時に点灯します。



### 冷水ランプ

冷水を選択した時に点灯します。



### 抽出量ランプ

抽出量選択時に点灯します。

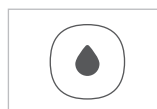

### 抽出ボタンランプ

# 1 表示部と操作部の機能

## 操作部

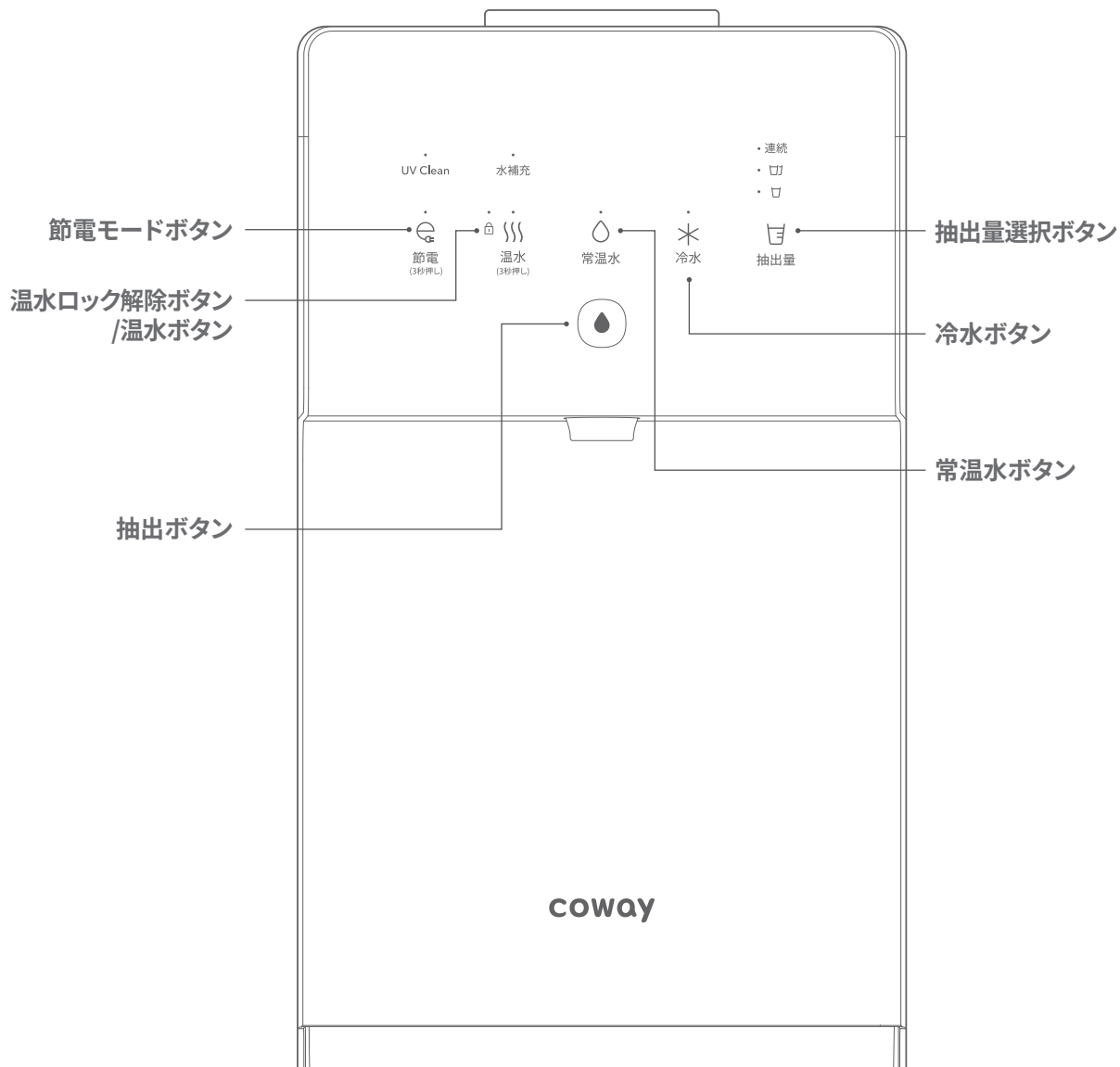

## 主な機能

### UV Clean

### UVクリーン

常温水タンク及び抽出口のUVクリーン機能が作動している時に点灯します。設定の必要はなく、自動的に行われます。



### 抽出量選択

抽出量選択ボタンをタッチするごとに1杯分 → 2杯分 → 連続抽出 → 1杯分の順に抽出量を選択できます。

- デフォルト抽出量は1杯分です。
- 抽出量選択ボタンを3秒以上長押しすると、デフォルトの抽出量を変更することができます。連続抽出はデフォルト抽出量に設定できません。

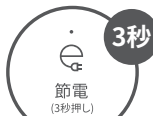

### 節電モード(レベル1)

節電モードボタンを3秒以上長押しすると、節電モード(レベル1)のON/OFFを設定できます。

- 節電モードがONの時は節電モードランプが点灯します。
- 節電モードがOFFの時は節電モードランプが消灯します。
- 節電モードの動作中は、冷水と温水の温度は通常時よりぬるくなることがあります。



### 節電モード(レベル2)

節電モード(レベル2)をONにする場合は、節電モードボタンと抽出量ボタンを同時に3秒以上長押ししてください。

レベル2は、未使用の時間が2時間を超えた場合、温水タンクの加熱機能を完全に停止させる時間帯を設ける事で、より高い節電効果を得られるモードです。

- 節電モード(レベル2)の設定直後は、節電モード表示ランプが2回点滅した後に点灯します。
- 節電モード(レベル2)をOFFにする場合は、節電モードボタン(または節電モードボタンと抽出量ボタン)を同時に3秒以上長押ししてください。
- 節電モード(レベル2)をOFFにすると、節電モードランプが消灯します。



### 温水ロック

温水ボタンを3秒以上長押しすると、温水ロックランプ(鍵のアイコンの上のランプ)が消灯し、温水のロックが解除されます。

- 温水のロックを解除した状態で一定時間(約7秒間)操作を行わなければ、自動で温水ロックの状態に切り替わります。
- 温水がロックされた状態で温水を選択すると、温水ランプと温水ロックランプが2回点滅し、エラー音が鳴ります。

# 1 表示部と操作部の機能

## 主な機能



### 温水機能 (温水タンク加熱機能) のON/OFF

温水ボタンと節電モードボタンを同時に3秒以上長押しすると、温水機能 (温水タンク加熱機能) のON/OFFを設定できます。

- 温水機能がOFFになっている時に温水を選択すると、温水ランプと節電モードランプが2回点滅し、エラー音が鳴ります。



### 常温水抽出機能

常温水ボタンを押すと常温水ランプが点灯し、常温水の抽出を選択できます。

- 常温水の連続抽出を2回以上続けて行うと一時的に抽出が中断されますが、再度タンクの中に浄水が入ると抽出ができるようになります。



### 冷水機能 (冷水タンク冷却機能) のON/OFF

冷水ボタンを3秒以上長押しすると、冷水機能 (冷水タンク冷却機能) のON/OFFを切り替えられます。

- 冷水機能をONにした後、冷水が冷えるまでに1時間程度かかります (室温や水道水の水温により前後します)。
- 冷水機能がOFFになっている時に冷水を選択すると、冷水ランプが2回点滅し、冷水機能がOFFになっていることをお知らせします。

\* 冷水機能がONになっている時に冷水を選択すると、冷水ランプが点灯し、冷水を選択できます。



### 全操作ロック機能

温水ボタンと常温水ボタンを同時に3秒以上長押しすると全操作ロックのON/OFFを設定できます。

- 全操作ロックがONの時、表示部は温水ロックランプのみ点灯し、全てのボタンが使用できなくなります。
- 全操作ロックがONの時にいずれかのボタンをタッチすると、温水・温水ロック・常温水ランプが2回点滅し、エラー音が鳴ります。



- 冷水・温水を長時間使用しなかった場合、最初の1杯目は通常よりもぬるい温度で抽出される場合があります。
- 温水を抽出する際は、やけどにご注意ください。
- やけど防止機能として、温水抽出の操作後に7秒間操作を行わないと、自動で温水ロックの状態に切り替わります。
- 水道水中に硬度成分 (カルシウム・マグネシウム) やシリカが多く含まれている場合、それらが温水タンクで加熱されて結晶化し、温水と一緒に白色の固形物として抽出されることがあります。



## 2 使用方法

### 01. お水の種類(冷水・温水・常温水)を選択してください。



温水: 温水ボタンを3秒以上長押しして、温水ロックを解除すると選択されます



常温水: 常温水ボタンをタッチ



冷水: 冷水ボタンをタッチ

### 02. 抽出量を選択してください。

抽出量選択ボタンをタッチするごとに1杯分 → 2杯分 → 連続抽出 → 1杯分の順に抽出量を選択できます。



1杯あたりの抽出量及び連続抽出で一気に抽出できる量は、タンク内の水位や内圧、使用環境により差が生じます。

### 03. 抽出ボタンを押してください。

抽出ボタンを押すと、選択したお水が抽出されます。抽出中に再度抽出ボタンを押すと、抽出が停止します。

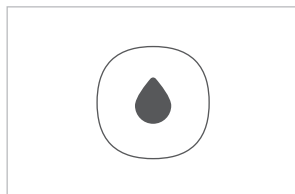

# 1 清掃方法

## 給水タンクのお手入れ

1～2週間ごとに清掃してください。

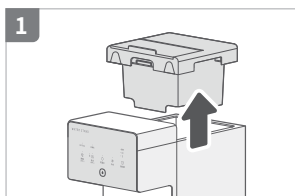

給水タンクの両側にある取っ手を握って、真上に持ち上げて取り外してください。

\* 給水タンクの下から水が漏れないよう、底面に逆流防止弁が付いていますが、数滴水が垂れることがあります。

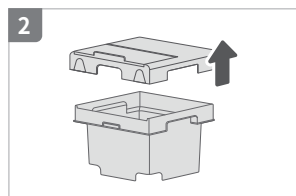

タンクカバーを前後にある爪を外しながら上に引き上げて外してください。

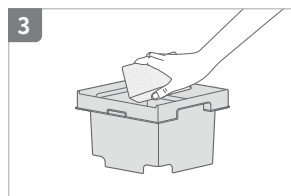

中性洗剤でタンクの中を清掃します。

\* 柔らかいスポンジを使ってください。  
\* 研磨剤は使用しないでください。

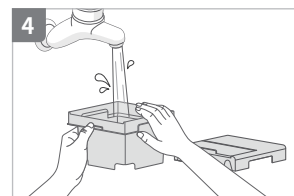

給水タンクとカバーを流水ですすぎます。

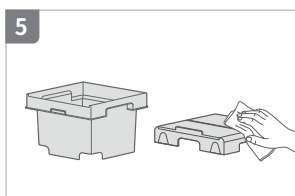

乾いたタオルなどで外側の水滴を拭きます。

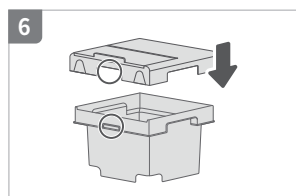

タンクにカバーを取り付けます。

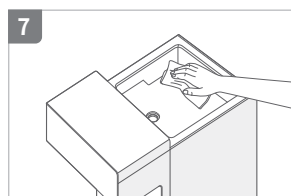

タンクをセットする前に、本体の内部を除菌タオルなどで拭きます。

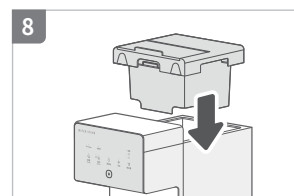

給水タンクを本体にセットします。

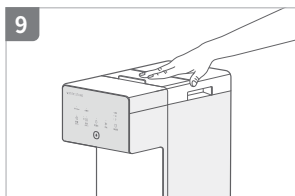

タンクカバーの上部を軽く押して、タンクが浮いていないか確認してください。

## 本体のお手入れ



1~2週間ごとに清掃してください。  
乾いた柔らかい布などで拭いてください。汚れがひどい場合は、布に少し水を含ませて拭いてください。

- 本体に直接水をかけないでください
- シンナー、ベンジン、研磨剤を含む洗剤、硬いたわしなどは使用しないでください

## 抽出口リングのお手入れ



汚れたらすぐに清掃してください。  
乾いた柔らかい布などで拭いてください。汚れがひどい場合は、中性洗剤などで洗ってください。

## 抽出口

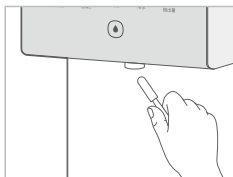

**目安: 週に一回**  
除菌タオルなどで汚れを拭き取ってください。手が届かない箇所は、綿棒などで拭き取ってください。

## 背面

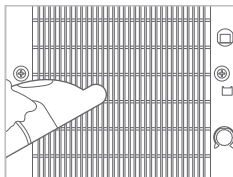

**目安: 月に一回**  
放熱板などにホコリが溜まること  
がありますので、掃除機で吸い取  
った後、水を含ませた布などで拭き取  
ってください。

## 受け皿のお手入れ

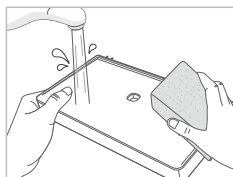

本体から受け皿を取り外し、中性洗剤で洗ってください。しっかりと拭いてから本体にセットしてください。

## フィルターの交換

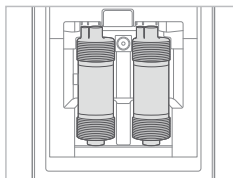

**交換サイクル**  
ナノトラップフィルター: 6ヶ月  
プラスイノセンスフィルター(LR):  
6ヶ月

## 本体・抽出口付近

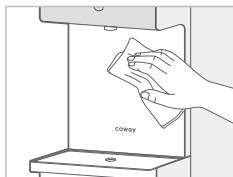

**目安: 週に一回**  
乾いた柔らかい布などで拭いてください。汚れがひどい場合は、布に少し水を含ませて拭いてください。



- 給水タンクカバーはしっかりと閉じてください(虫や異物が入るのを防ぐため)。
- 2日以上使用しなかった場合、給水タンクの水は入れ替え、常温水と冷水は500 mlずつ、温水はコップ一杯分ほど抽出してから使用してください。

## 2 フィルターについて

### 水ろ過のプロセス

#### 2段階の高性能フィルターシステム

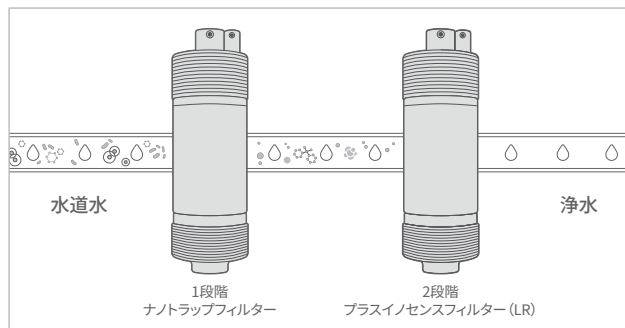

#### 1段階:ナノトラップフィルター

原水中の浮遊物質、粒子性重金属(水銀、鉛、鉄、アルミ)およびバクテリア(大腸菌)、ウイルス(ノロウイルス)のような微生物を除去します。

#### 2段階:プラスイノセンスフィルター (LR)

におい誘発物質および溶解性汚染物質、残留塩素、揮発性有機化合物などを除去し、さらに美味しいお水に仕上げます。

### フィルターの交換について

フィルターは浄水器の重要な部品です。浄水性能を維持するために、フィルターはメーカーの純正品を使用し、メーカー指定のサイクルで交換してください。

フィルター名	交換サイクル
ナノトラップフィルター	6ヶ月
プラスイノセンスフィルター(LR)	6ヶ月



- 使用済みフィルターは、お住まいの地域のごみ分別方法にしたがって処分してください。
- 凍結の恐れのある場所では保管しないでください。
- ナノトラップフィルターとプラスイノセンスフィルター (LR) は同日に交換してください。
- \* 定期的にフィルターをお送りいたしますので、フィルターが届きましたらすぐに交換してください。
- フィルターの交換サイクルは、使用量、原水の水質などにより異なります。

## フィルターの交換方法

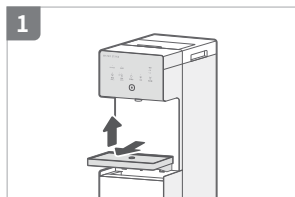

1 受け皿を手前にスライドさせてから、上に持ち上げて外します。

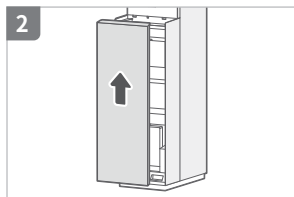

2 前面カバーを上スライドさせて外します。

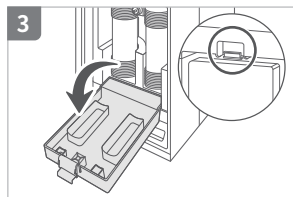

3 フィルターカバーのレバーを押して、カバーを開けます。

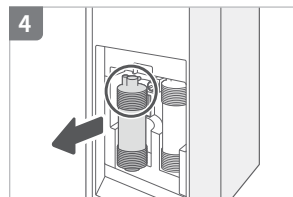

4 ナノトラップフィルターの上部をつかみ、手前側にまっすぐ引っ張って外します。

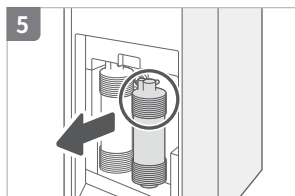

5 プラスイノセンスフィルター (LR) の上部をつかみ、手前側にまっすぐ引っ張って外します。

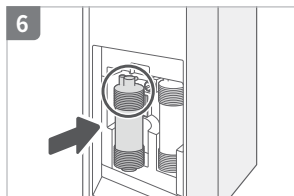

6 新しいフィルターの上部をつかみ、本体のフィルター接続部に平行に押し込んで取り付けます。

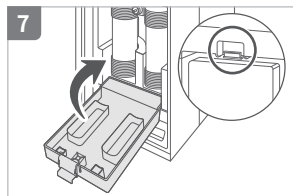

7 「カチッ」という音 (カバーがロックされた音) が鳴るまでカバーを押して閉じます。

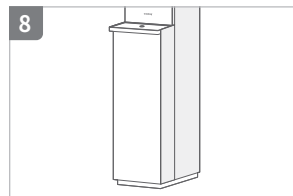

8 前面カバーを上からスライドさせて閉じた後、受け皿を再度取り付けます。

# 1 故障かな?と思ったら

カスタマーセンターへご連絡いただく前に、下記の症状・チェック項目・対処方法をご確認ください。

## 水が出ない

### 01. 冷水・温水・常温水すべて出ない

電源	表示部のランプがすべて消えていたら、電源プラグをコンセントに差し込んでください。
給水タンク	給水タンクが空になっていたら、水を補充してください。
全操作ロック	表示部に温水ロックランプのみが点灯していたら、全操作ロックを解除してください。
水の使用量	一度に1L以上の水を抽出した場合、一時的に水が抽出されなくなります。 1～2分お待ちいただいた後に使用してください。
フィルター交換	フィルターを定期的に交換しないと、水が出なくなることがあります。 新しいフィルターに交換してください。

### 02. 温水が出ない

温水ロック機能	温水ロックを解除しましたか？ 温水ボタンを3秒以上長押しすると温水ロックを解除し、温水が抽出できます。
---------	--

## 抽出量が急に少なくなった

### 01. 抽出量が急に少なくなった

水の使用量	連続で抽出した場合、一時的に水の出が悪くなる場合があります。 1～2分お待ちいただいた後に使用してください。
-------	---

## お水の温度

### 01. 冷水が冷たくない

冷水の使用量	冷水を抽出した後は冷水タンクに常温水が補充されますので、大量の冷水を抽出した後は冷えるまでに時間がかかります。しばらくお待ちいただいた後に使用してください。
冷水機能OFF	冷水を選択した際、冷水ランプが2回点滅し、エラー音が鳴る場合、冷水機能がOFFの状態です。冷水ボタンを3秒以上長押しして、冷水機能(冷水タンク冷却機能)をONにしてください。
節電モード設定	節電モードがONになっていると、使い始めのお水があまり冷たくないことがあります。冷えるまでお待ちいただくか、節電モードをOFFにしてご使用ください(14ページ参照)。
壁との距離	本体の内部に熱がこもりやすい環境だと、冷水が冷えにくくなります。本体と壁面の間の距離を10 cm以上離して設置してください。

### 02. 温水が熱くない

温水の使用量	温水を抽出した後は温水タンクに常温水が補充されますので、大量の温水を抽出した後は熱くなるまでに時間がかかります。しばらくお待ちいただいた後に使用してください。
温水機能OFF	温水を選択した際、((( )))温水ランプと節電モードランプが2回点滅してエラー音が鳴る場合、温水機能がOFFの状態です。温水ボタンと節電ボタンを同時に3秒以上長押しして、温水機能(温水タンク加熱機能)をONにしてください。
温水加熱中	この製品は温水タンクをヒーターで加熱する方式の製品で、温水が熱くなるまでに時間を要します。水道水が冷たく、室温が低くなりがちな冬場は特に温水が温まりにくくなります。
節電モード設定	節電モードがONになっていると、使い始めのお湯がぬるいことがあります。熱くなるまでお待ちいただくか、節電モードをOFFにしてご使用ください(14ページ参照)。

# 1 故障かな?と思ったら

## 音がうるさい

設置場所	丈夫ではない床や、平らではない場所に製品を設置すると、異音が発生することがあります。丈夫で平らな場所に設置してください。
壁との距離	本体と壁面との距離を10 cm以上離して設置してください。
周囲の物	製品の後ろや上に物が置いてあると、騒音が発生することがあります。周囲の物を片付けてから使用してください。
コンプレッサー(冷却装置)の音	コンプレッサー(冷却装置)から「ウーン」という音が発生することがありますが、コンプレッサーの正常な稼働音ですので、安心してお使いください。

## 水の味がおかしい

フィルター交換	フィルターの交換時期(6ヶ月が目安)を過ぎると、浄水性能が低下します。新しいフィルターに交換してください。
長期間使用しなかった	長期間使用しなかった場合、冷水・温水・常温水タンクの水をすべて排水してください。新たに満水になった水も一度すべて排水してからお使いください。

## UVクリーン表示ランプが点灯しない

自動除菌	常温水タンクは1時間ごとに約5分間、抽出口は6時間ごとに約30分間、動作します。動作しない時間帯は常に消えている状態です。
------	---

## 結露の発生

設置環境	湿度が高い場合(梅雨時期など)、製品の内部に結露が発生することがありますので、乾いたタオルなどで拭いてください。
------	--



## 2 仕様

品目名	ウォーターサーバー	
モデル名	CHP-4600N	
浄水方式	静電吸着方式	
定格電圧	100 V～ 50/60 Hz	
消費電力	冷水：1.2 A、温水：350 W	
タンク容量	常温水：1 L、冷水：2 L、温水：1.5 L、合計：4.5 L	
フィルターの素材	ナノトラップフィルター： ベーマイト、ポリプロピレン、セルロース	プラスイノセンスフィルター(LR)： 活性炭、不織布
製品サイズ	260 mm(横) X 422 mm(奥行) X 1204 mm(高さ)	
使用水温	5 °C - 35 °C	
使用環境温度	0 °C - 35 °C	
有効浄水量	2520 L	
製品重量	22.7 kg	

- 上記に記載されたタンク容量はタンク自体の規格を示しており、実際の抽出量とは異なる場合があります。
- 製品のデザイン及び規格などは法令の適用、製品の改良及び品質向上などのために事前予告なく変更されることがあります。
- 井戸水は使用できません。水道水を使用してください。

### 3 製品品質表示

型式	CHP-4600N		
材料の種類	本体:ABS樹脂、抽出口:PCT樹脂、ホース:ポリエチレン樹脂		
ろ材の種類	活性炭、不織布		
ろ過流量	0.56 L/min JIS S 3201による試験結果		
ろ過水容量	常温水:1 L、冷水:1 L、温水:1 L JIS S 3201による試験結果		
浄水能力	遊離残留塩素 濁り クロロホルム ブロモジクロロメタン ジブロモクロロメタン プロモホルム トリクロロエチレン テトラクロロエチレン 総トリハロメタン 2-MIB CAT 溶解性鉛	(総ろ過水量2520 L 除去率80 % (総ろ過水量2520 L 除去率80 % (総ろ過水量2520 L 除去率80 % (総ろ過水量2520 L 除去率80 % (総ろ過水量2520 L 除去率80 % (総ろ過水量2520 L 除去率80 % (総ろ過水量2520 L 除去率80 % (総ろ過水量2520 L 除去率80 % (総ろ過水量2520 L 除去率80 % (総ろ過水量2520 L 除去率80 % (総ろ過水量2520 L 除去率80 % (総ろ過水量2520 L 除去率80 % (総ろ過水量2520 L 除去率80 %	JIS S 3201による試験結果) JIS S 3201による試験結果) JIS S 3201による試験結果) JIS S 3201による試験結果) JIS S 3201による試験結果) JIS S 3201による試験結果) JIS S 3201による試験結果) JIS S 3201による試験結果) JIS S 3201による試験結果) JIS S 3201による試験結果) JIS S 3201による試験結果) JIS S 3201による試験結果) JIS S 3201による試験結果)
ろ材の取換時期の目安	1日14 L使用した場合の月数 ・ナノトラップフィルター 6ヶ月 ・プラスイノセンスフィルター(LR) 6ヶ月		
使用上の注意	<ol style="list-style-type: none"> <li>1. フィルター交換周期に合わせてフィルターを交換いただけない場合、本来の除去能力が発揮されない場合があります。</li> <li>2. 2日以上使用しなかった場合は、原水タンクの水を入れ替えてください。 毎日の使用開始時は一杯目の水を捨ててからご使用ください。</li> <li>3. 水道水の水質基準に適合した水をご使用ください。</li> <li>4. ろ過したお水は早めにご使用ください。</li> <li>5. 原水タンク、抽出口などの定期清掃を必ず行ってください。</li> <li>6. 小さなお子様一人では使用しないようにしてください。</li> </ol>		

---

I

II

III

**IV**

その他

001

**coway**