



浄水型ウォーターサーバー

Flatta

設置マニュアル

本紙の手順に従いウォーターサーバーを正しく設置してください。

設置時の注意

注意

1



サーバーを使用する前に取扱説明書を必ずご確認ください。

注意

2

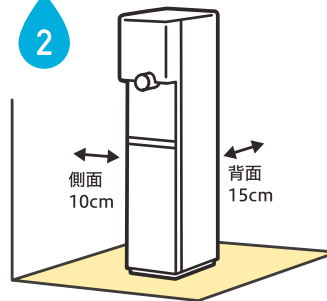

ウォーターサーバーの背面は15cm以上、側面は10cm以上離して設置し、床面が頑丈で平らな場所に設置してください。

注意

3

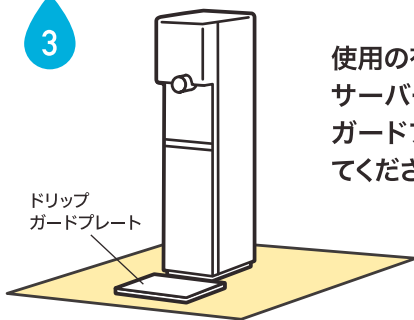

使用の有無に関わらずサーバー前にドリップガードプレートを敷いてください。

ドリップ
ガードプレート

注意

4



火傷にご注意ください。(お子様が使用される際には特にご注意ください。)



アクアお客さまセンター
●受付時間 9:00 ~ 18:00(年間数日のお休みをいただきます)

0120-338-113

<https://shizuclear.jp>

しずくりあ

検索



設置手順

手順 1



電源を入れる前に給水タンクカバーを開け、給水タンクのMAXラインまで給水した後カバーを閉めてください。

手順 2

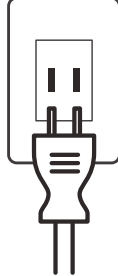

電源プラグを挿してください。
(電源を入れると、製品の動作を知らせる作動音が鳴り、内部のタンクへ水の供給が始まります。)

手順 3

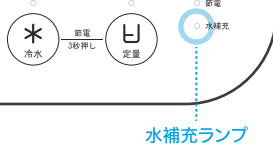

天面の操作パネルにある水補充ランプが消灯するまで、水を補充してください。

手順 4

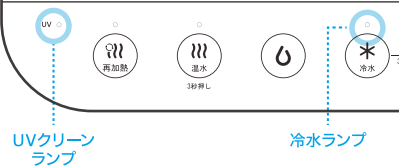

水の供給が完了すると、UVクリーンランプと冷水ランプが点灯します。
(内部のタンクが全て満水になるまで約10分～15分かかります。)

手順 5



水補充ランプが消灯した後、再度給水タンクのMAXラインまで水を補充します。

手順 6

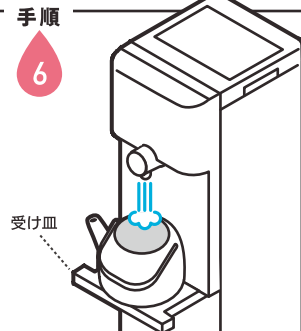

冷水を2L以上排水してください。

手順 7



温水を2L以上排水してください。やけどには十分にご注意ください。

手順 8

■電源プラグを接続後、適温になるまでの目安時間

温水: 約30分後	使用可能
冷水: 約90分後	

適温になるまでお待ちいただいてから使用してください。

使用方法

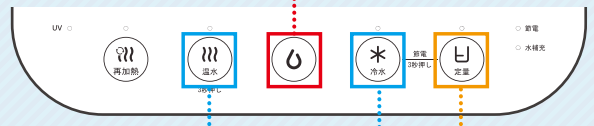

①受け皿を引きだす

②お水の種類を選択
温水選択時は温水ボタンを3秒長押しでロック解除。

③抽出ボタン
定量ランプ消灯時は、抽出ボタンを押している間のみ水が出ます。

定量ボタン
定量ボタンを押した後(定量ランプ点灯)、抽出ボタンを押すと約120mLの水が自動で抽出されます。

ご利用上の注意

- 異物の混入を防ぐため、給水タンクカバーを完全に閉めてから使用してください。
- ご使用の際は受け皿を引き出してから抽出してください。
- 薬品や洗剤などは使用しないでください。
- 毎日給水タンクの水を交換してください。2日以上使用しなかった場合は、給水タンクの水を交換し、冷水は約500mL、温水はコップ1杯分ほどの水を捨ててから使用してください。

その他、安全にご利用頂くために取扱説明書に記載されている定期的なお手入れをお願いいたします。